

扉用ブルモーション



ブルモーション973A ークリップ式

全カブセヒンジ用



クリップトップ

- ・120°
- ・120° 特殊
- ・107°
- ・厚扉用
- ・ブルモーション対応95° 開アルミフレーム扉用
- ・ブルモーション対応120° 開アルミフレーム扉用

クリップ

- ・100°
- ・107°

スチール ニッケルメッキ 品番 973A0500

半カブセヒンジ用



クリップトップ

- ・120°
- ・107°
- ・厚扉用
- ・ブルモーション対応95° 開アルミフレーム扉用
- ・ブルモーション対応120° 開アルミフレーム扉用

クリップ

- ・100°
- ・107°

スチール ニッケルメッキ 品番 973A0600

インセットヒンジ用



クリップトップ

- ・107°
- ・厚扉用
- ・ブルモーション対応95° 開アルミフレーム扉用

クリップ

- ・100°

スチール ニッケルメッキ 品番 973A0700

広角度ヒンジ用



クリップトップ

- ・170° 全カブセ
- ・170° 半カブセ
- ・155° 面一ヒンジ

亜鉛ダイカスト ニッケルメッキ 品番 973A6000

扉用ブルモーション



ブルモーション973A ークリップ式



アングルヒンジ用



クリップトップ

- ・+45° I 半カブセ (79A96X8XT)
- ・+45° II 全カブセ (79T55X0X)
- ・+30° II 全カブセ (79A95X7XT)

スチール	ニッケルメッキ	品番
+45° I		973A7480
+45° II		973A7680
+30° II		973A7360



クリスタロヒンジ用



クリップトップ

- ・クリスタロ

スチール	ニッケルメッキ	品番
		973A9000



使用するブルモーションの数量

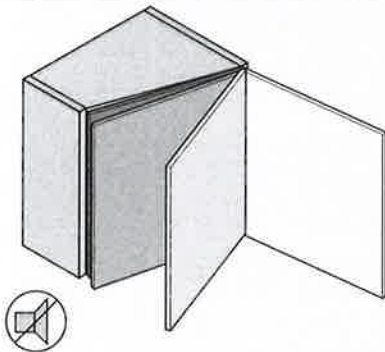

通常すべてのヒンジにブルモーションを付けますが、扉の大きさや重さによっては数を減らすことができます。

扉用ブルモーション



ブルモーション970A 一下穴を開けて埋め込む。吊元側

製品



特長

- ブルモーション—素晴らしい動き
静かにゆっくり閉まります。
- ブルムのヒンジと一緒に使います。
- 天板に下穴を開けて取り付けるかアダプタープレートと一緒に使います。

取付位置

ブルモーション970Aは吊元側に取り付けます。天板に穴を開けて差し込むだけです。取付位置BAは次ページを参照ください。ブルモーションが1ヶで足りない場合は底板側にも取り付けてください。

下穴取付

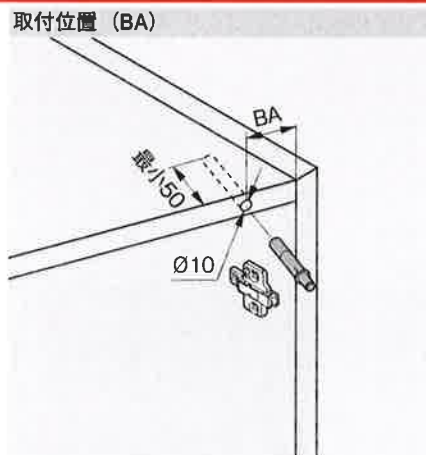

ブルモーション 970A
RAL 7037 ダークグレー
ナイロン

品番
970A1002

N° XX アングルキャビネットの場合
XX 取付位置 (BA) mm

取付ネジ

掲載ページ

扉用ブルモーション吊元側ジグ

393

アダプタープレート使用



アダプタープレート



取付ジグ

掲載ページ

テンプレート

391

座金ジグ

392

掲載ページ

ミニプレスプロ

430

ミニプレスP

438

掲載ページ

ストレートアダプタープレート

76

十字アダプタープレート

76

ブルモーション 970A
RAL 7037 ダークグレー
ナイロン





品番
970A1002

扉用ブルモーション



ブルモーション970A 一下穴を開けて埋め込む。吊元側

標準キャビネット

座金厚み	 取付位置 (BA)	 取付位置 (BA)	 取付位置 (BA)	 取付位置 (BA)	 取付位置 (BA)
0mm	32	41	50		34
3mm	35	44	53	51	34
6mm	38	47			
9mm	41	50			

扉用ブルモーション



ブルモーション970. 一下穴を開けて埋め込む。扉先側

製品



特長

- ブルモーション—素晴らしい動き
静かにゆっくり閉まります。
- ブルムのヒンジと一緒に使います。
- 下穴を開けて取り付けるかアダプター
プレートと一緒に使います。

下穴取付

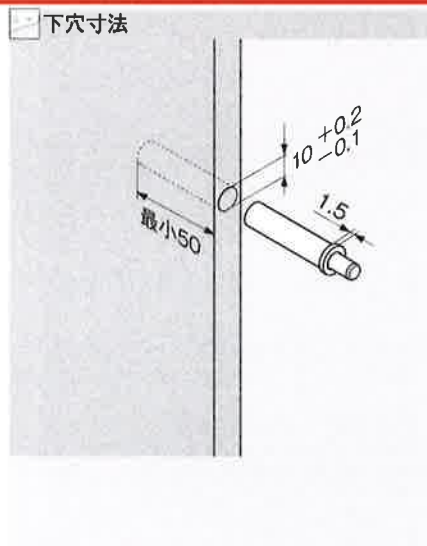

ブルモーション 970
RAL 7037 ダークグレー
ナイロン

品番
970.1002

取付ジグ

掲載ページ

扉用ブルモーション扉先側ジグ

394

アダプタープレート使用



アダプタープレート



掲載ページ

ストレートアダプタープレート

76

十字アダプタープレート

76

ブルモーション 970
RAL 7037 ダークグレー
ナイロン

品番
970.1002

取付ジグ

掲載ページ

扉用ブルモーション扉先側ジグ

394

テンプレート

391

座金ジグ

392

掲載ページ

ミニプレスプロ

432

ミニプレスP

438

扉用ブルモーション



ブルモーション970. 一下穴を開けて埋め込む。扉先側

取付位置

ブルムのクリップヒンジを使用し、キャビネット幅600mmまでの場合

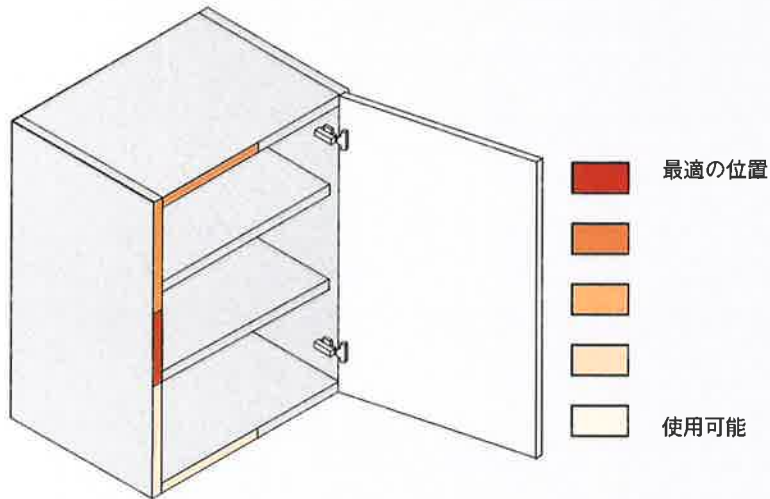

扉用ブルモーションは、ブルム社のヒンジの機能・性能を前提に開発されました。他社のヒンジや引出と一緒に使用した場合は、機能を保証できません。

扉用ブルモーションは、キャビネット幅が600mmを超える場合やガラス扉ヒンジを使用する場合は、天板や地板に取り付けます。扉用ブルモーションとヒンジの距離は通常のヒンジの場合は600mmまで、ガラスヒンジの場合は扉の幅の1/2にしてください。

通常扉用ブルモーションは扉1枚につき1ヶで充分ですが、高く重い扉、カマチ扉、大きなアルミフレーム扉等の場合はもう1ヶ付ける必要があります。必ず試作して検証の上、ご使用ください。

ラッチ、ダンパー、戸あたり、耐震ラッチ等と一緒に使用する場合は、必ずそれらの金具が正常に作動し、機能・性能に問題がないか確認してください。

扉用ブルモーション

アダプタープレート



ストレート型アダプタープレート (20/32)



- ・φ3.5mmかφ4mmのネジで止める。
- ・ブルモーションは別途注文してください。

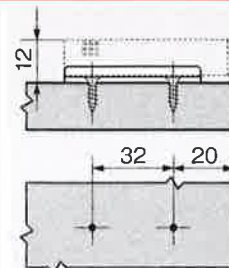
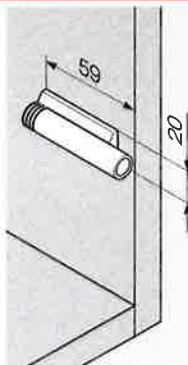

ナイロン
亜鉛ダイカスト

品番	970.1201
	970.5201

十字型アダプタープレート (37/32)



- ・φ3.5mmかφ4mmのネジで止める。
- ・ブルモーションは別途注文してください。

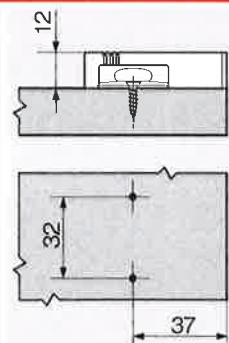
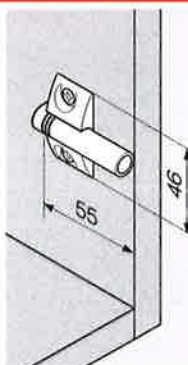

ナイロン
亜鉛ダイカスト

品番	970.1501
	970.5501

十字型アダプタープレート (37/32)

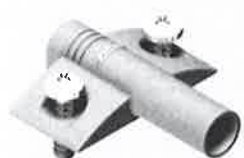

- ・拡張ダボとネジで止める。
- ・ブルモーションは別途注文してください。

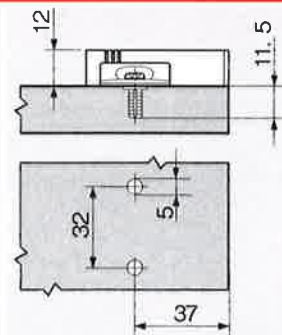
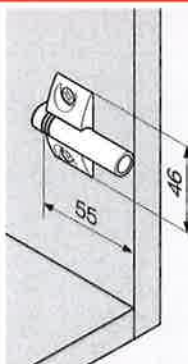

ナイロン
亜鉛ダイカスト

品番	970.15E1
	970.55E1

十字型アダプタープレート (28/32)



- ・拡張ダボとネジで止める。
- ・ブルモーションは別途注文してください。

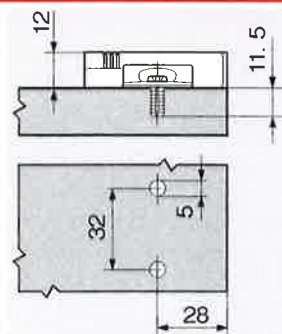
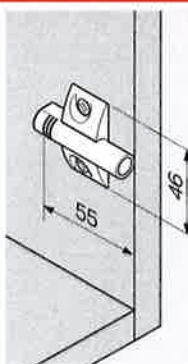

ナイロン
亜鉛ダイカスト

品番	970.16E1
	970.56E1

扉用ブルモーション

アダプタープレート



十字型アダプタープレート (9.5/32)



- ・ $\phi 3.5\text{mm}$ か $\phi 4\text{mm}$ のネジで止める。
- ・ブルモーションは別途注文してください。

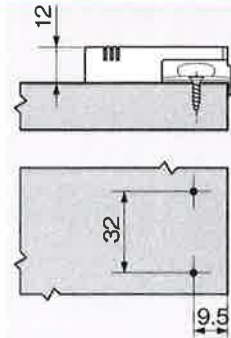
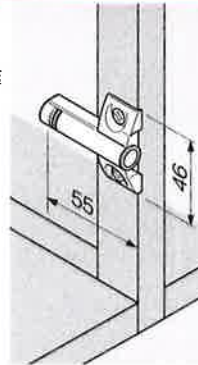

ナイロン
亜鉛ダイカスト

品番

970.1701

970.5701



十字型ダブルアダプタープレート (37/32)



- ・観音扉に $\phi 3.5\text{mm}$ か $\phi 4\text{mm}$ のネジで止める。
- ・ブルモーションは別途注文してください。

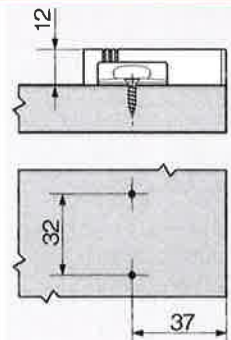
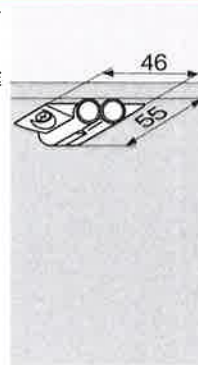

ナイロン

品番

970.2501



十字型ダブルアダプタープレート (9.5/32)



- ・観音扉に $\phi 3.5\text{mm}$ か $\phi 4\text{mm}$ のネジで止める。
- ・ブルモーションは別途注文してください。

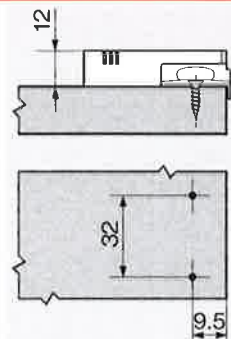
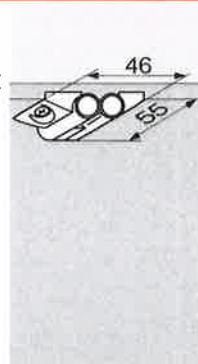

亜鉛ダイカスト

品番

970.6701

扉用ブルモーション

取付、取りはずし、調整



ブルモーション973A ーヒンジにクリップオン

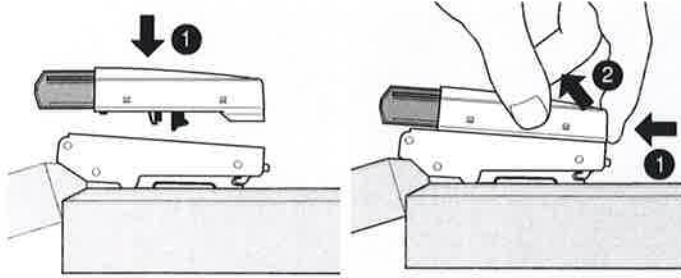

取付

取りはずし

ブルモーション973A ーアングルキャビネット用ヒンジ

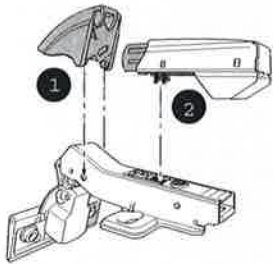

取付

ブルモーション973A ークリスタロヒンジ用取付

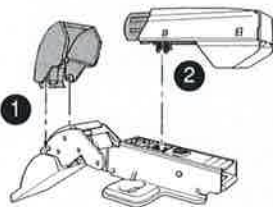

取付

ブルモーション971A ー全カブセ仕様の扉に

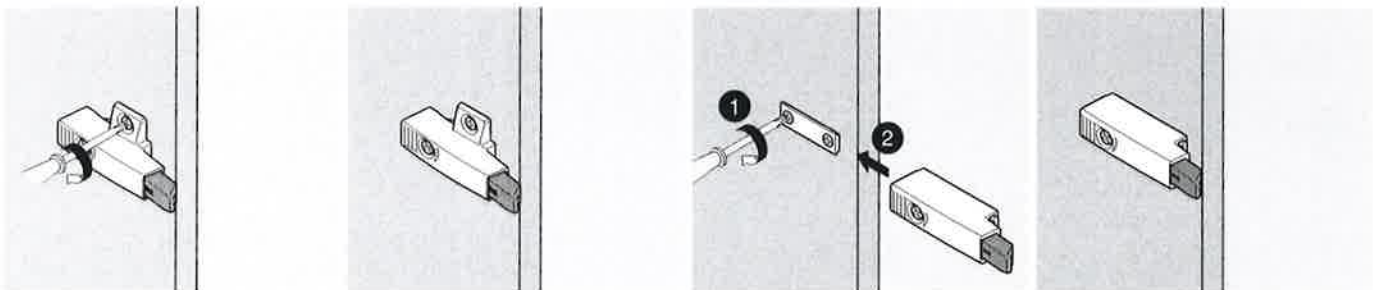

十字型アダプタープレート

ストレート型アダプタープレート

扉用ブルモーション



取付、取りはずし、調整

ブルモーション970A 一吊元側、穴をあけて取付

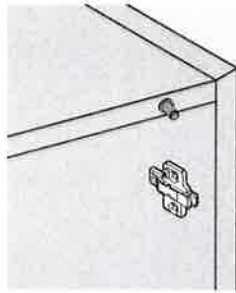
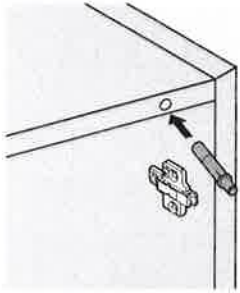

下穴をあけて取付

十字型

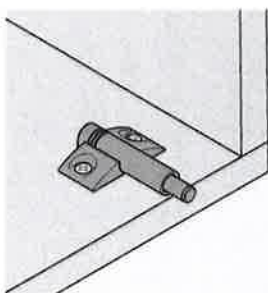
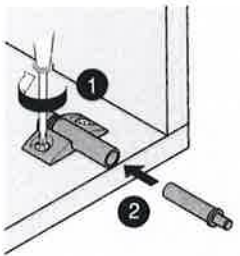

ストレート型

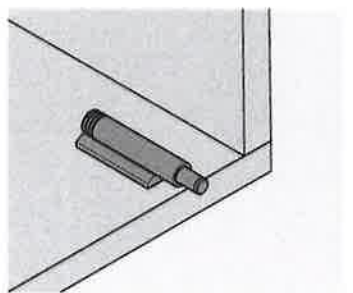
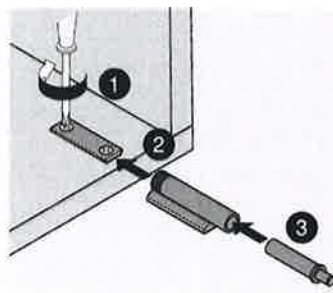

アダプタープレートを使って取付

ブルモーション970A 一扉先側、穴をあけて取付

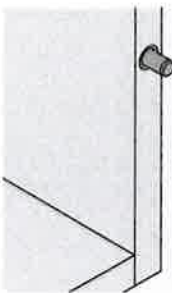
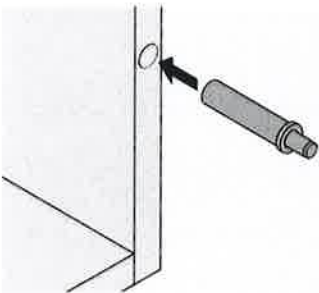

下穴をあけて取付

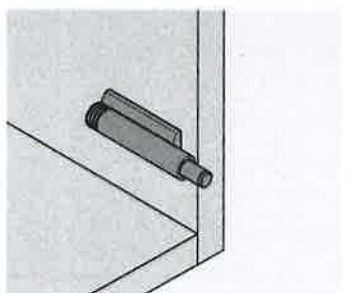
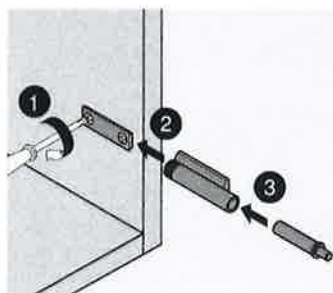
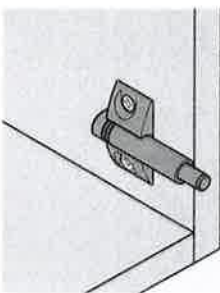
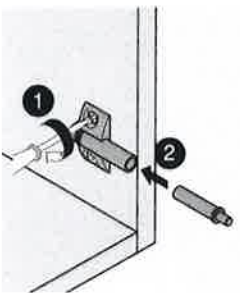

アダプタープレートを使って取付